



Ritningar till Den smarta trädgården

Från Koloniträdgårdsförbundets monter på trädgårdsmässan i Älvsjö 2005

Idé och ritningar: Ulf Gråberg

Arbetsbänk

Skala: 1:20

Virkesdimension: 195x20 mm

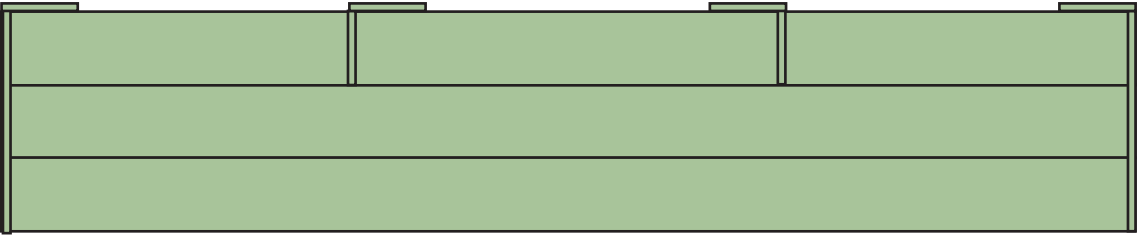

300

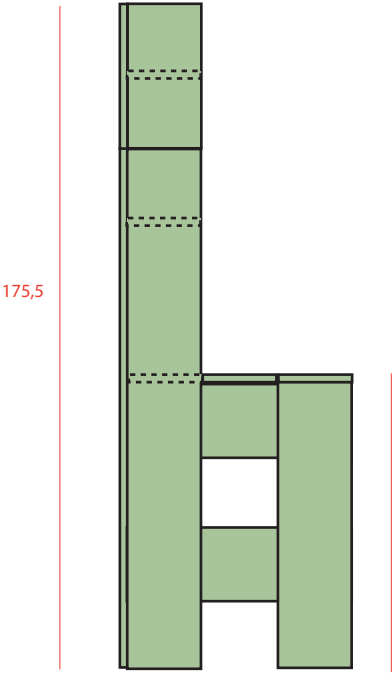

175,5

80

60,5

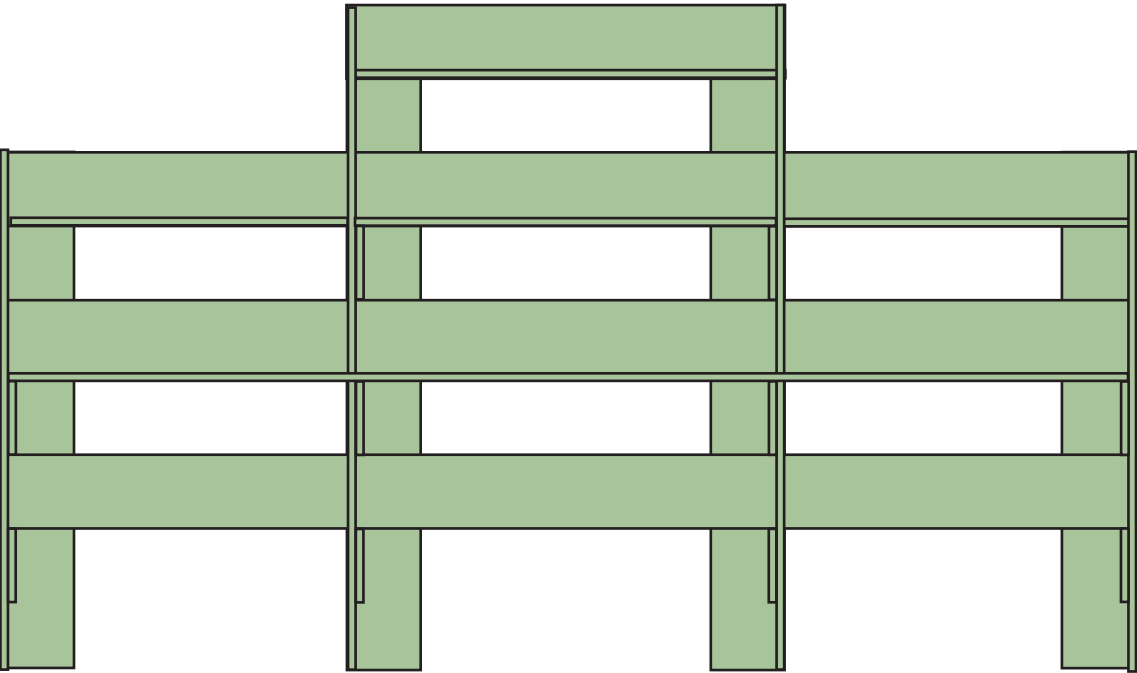

Odlingslåda, hyllor

Skala: 1:20

Virkesdimension: 195x20 mm

En odlingslåda som man öppnar på våren och sätter ihop lockets brädor till hyllor utan att behöva spika eller skruva. I lådan kan man odla tomater och på hyllorna kryddor i krukor. Placeras bäst framför en solig vägg som ger värme och vindskydd. Passar bra på balkongen.

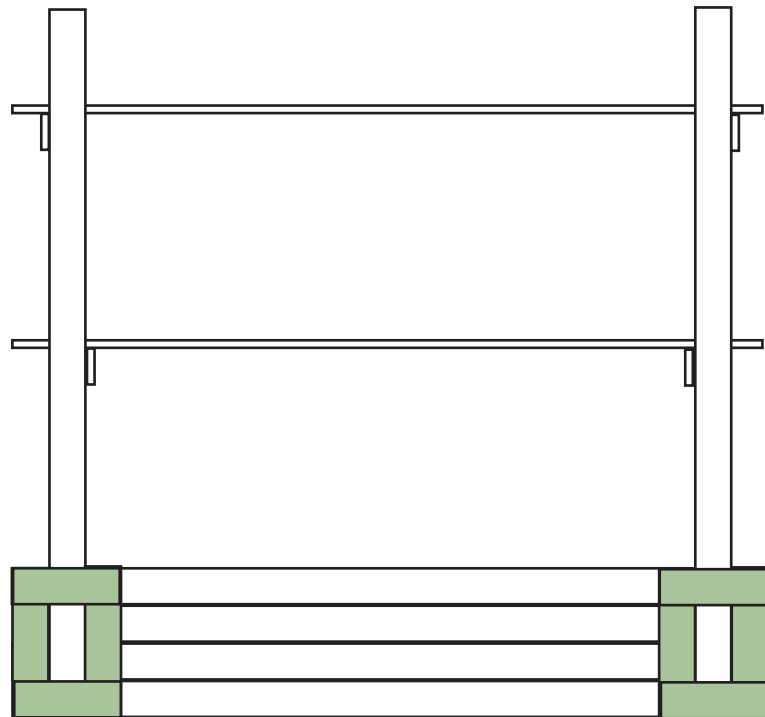

Baksida

De två bärande brädorna sticks ned i hållare på lådans baksida.

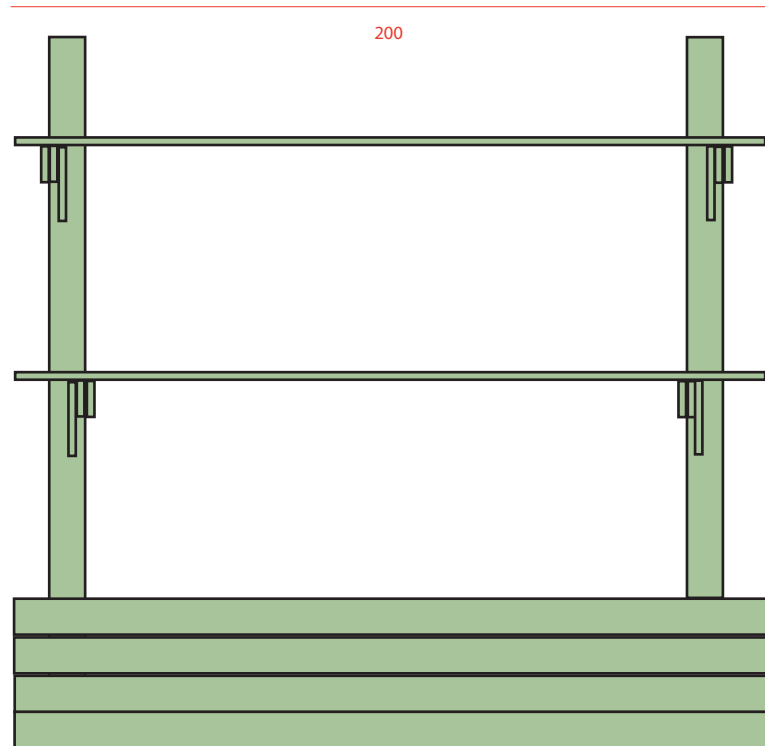
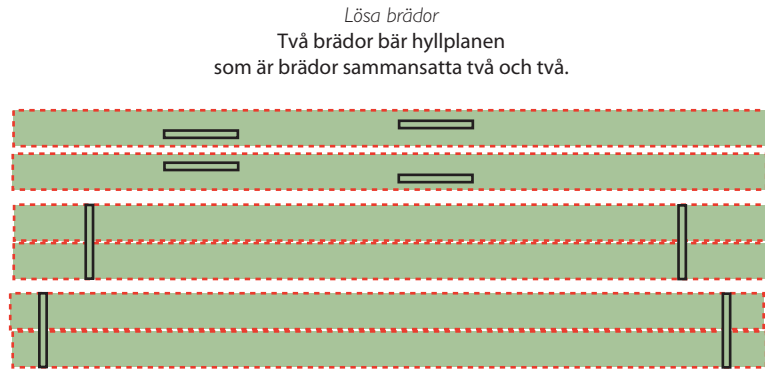

Framsida

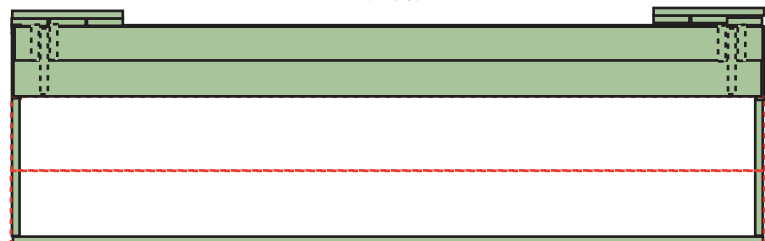

Ovansida

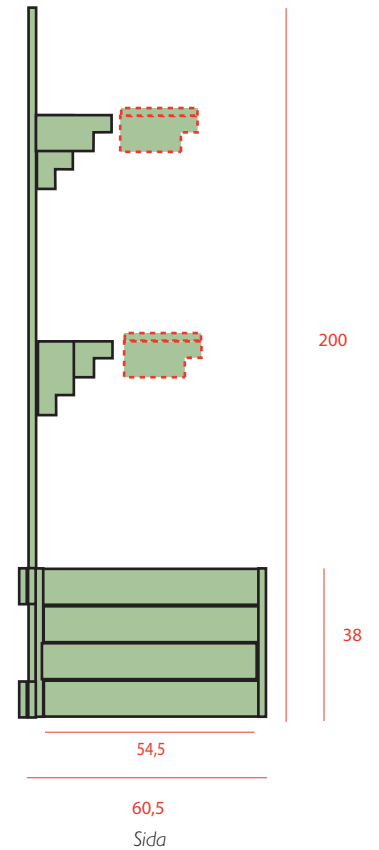

Odlingslåda, spaljë

Skala: 1:20

Virkesdimension: 95x20 mm

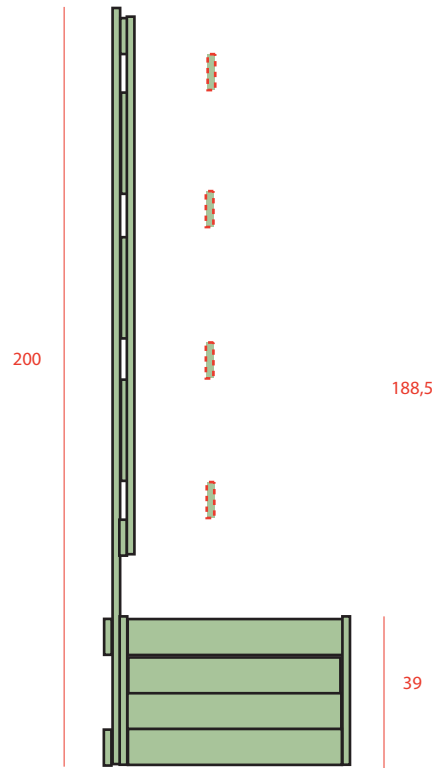

63,5

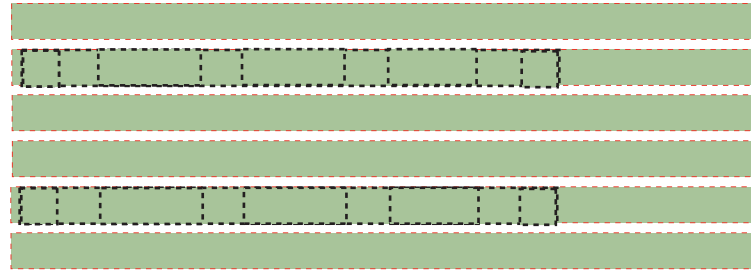
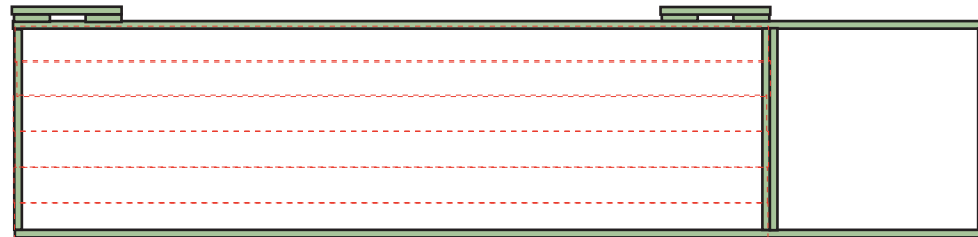
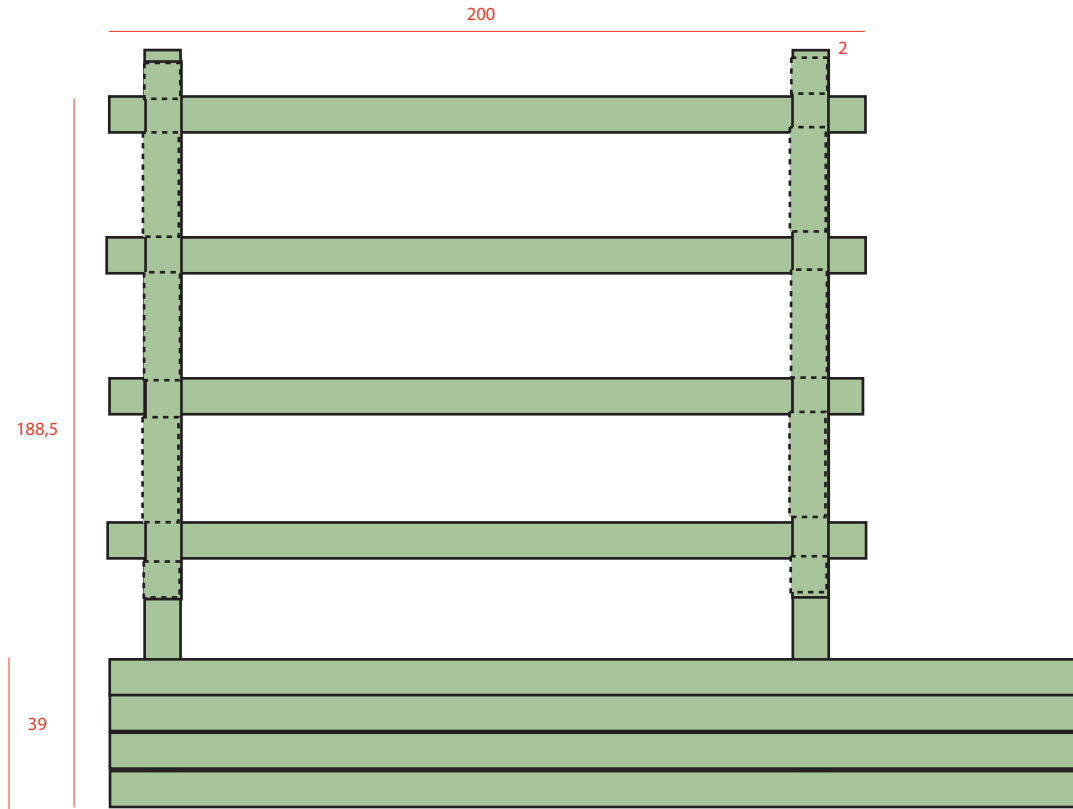

Brädor som kan läggas som lock till lådan eller sättas samman till spaljë (utan spik)

Lock
(undersida)

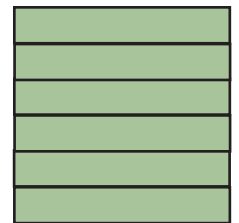
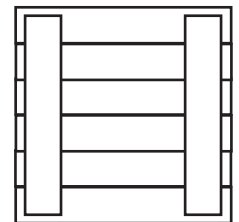

57

Nischvägg

Skala: 1:20

Virkesdimensioner: 195x20 mm, 95x20 mm

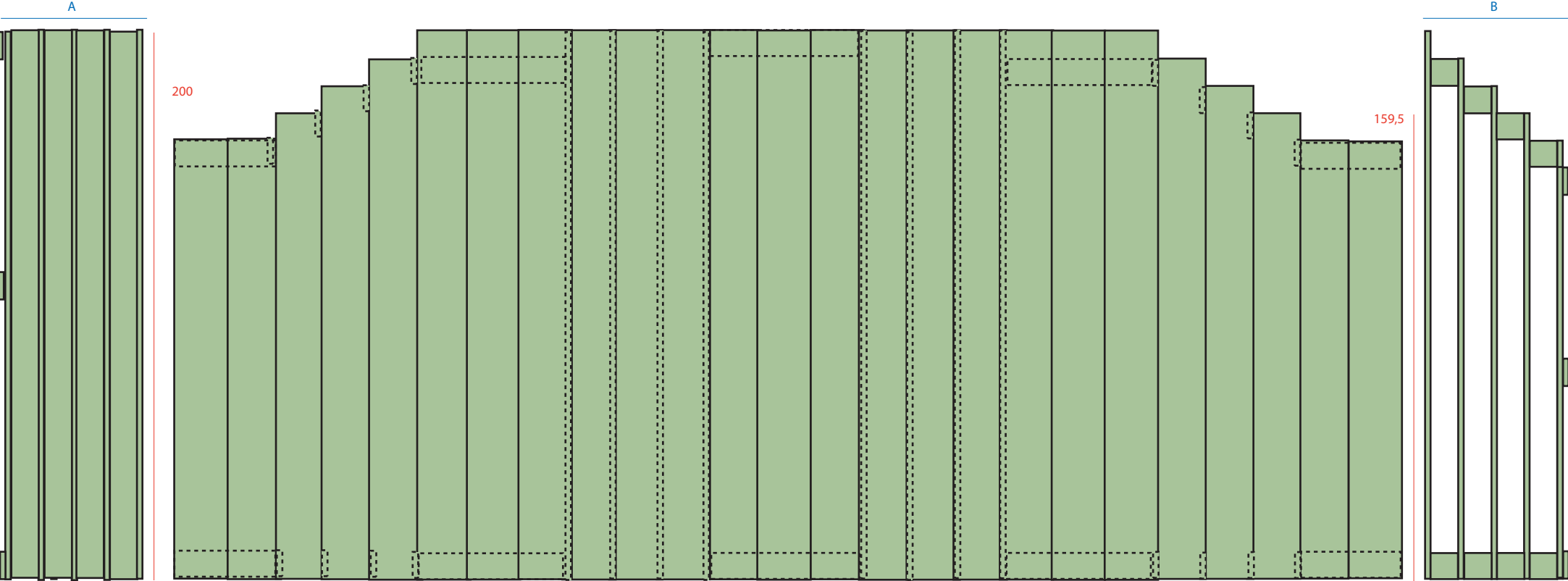

Sektion A, tätt plank

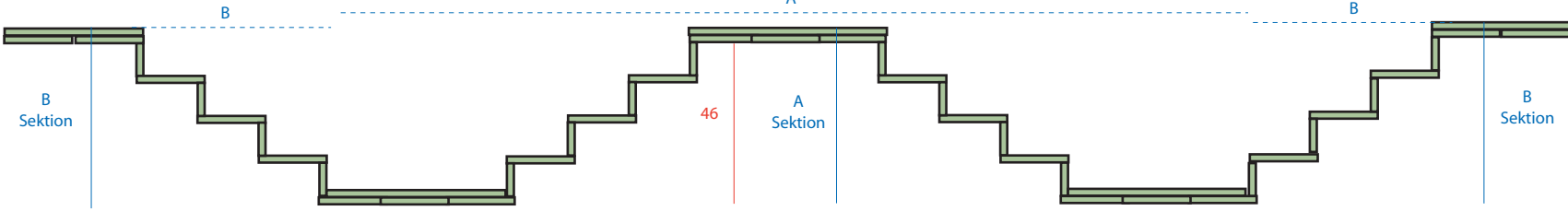

Sektion B, halvtätt plank

159,5

455,5

Liten låda, hörnben

Skala: 1:20

Virkesdimension: 95x20 mm

Kvadratisk planteringslåda med ben traditionellt placerade i hörnen och dekorativt trappstegsågade fötter och hörn på ovansidans kantbrädor. Botten avlastas mot brädor spikade på högkant på lådans insida för maximal styrka. Botten kommer därför inte ända ned i lådan, utan en bräda upp (räknat nedifrån).

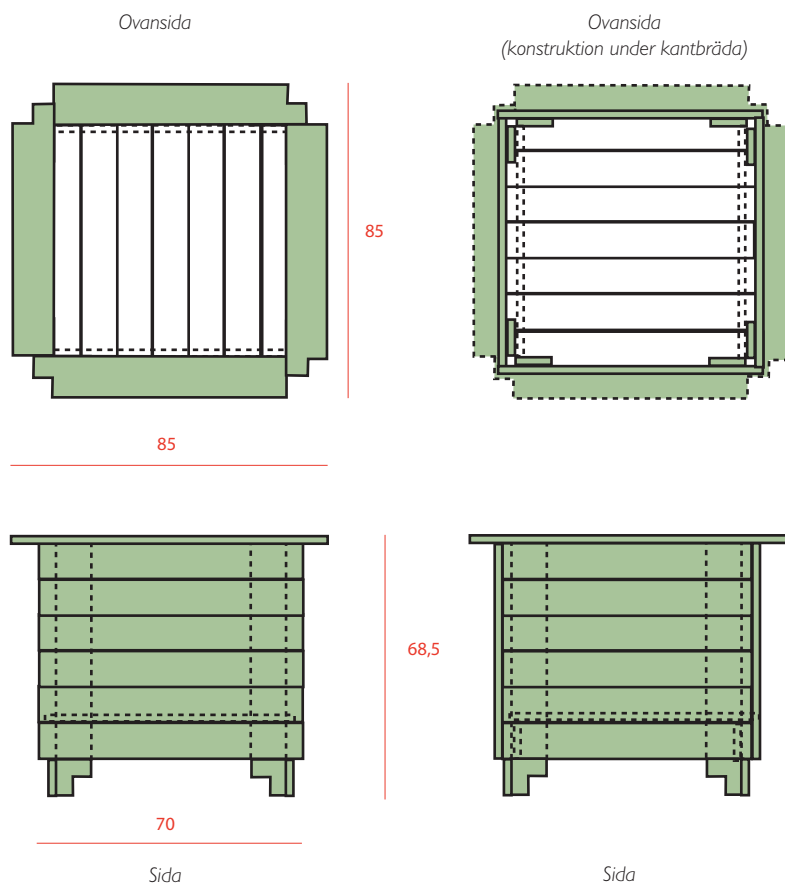

Liten låda, sidoben

Skala: 1:20

Virkesdimension: 95x20 mm

Kvadratisk planteringslåda med ben mitt på sidan. Kantbrädorna är upplyfta och släpper fram hängande växter i mellanrummet. Botten avlastas mot brädor spikade på högkant på lådans insida för maximal styrka. Botten kommer därför inte ända ned i lådan, utan en bräda upp (räknat nedifrån).

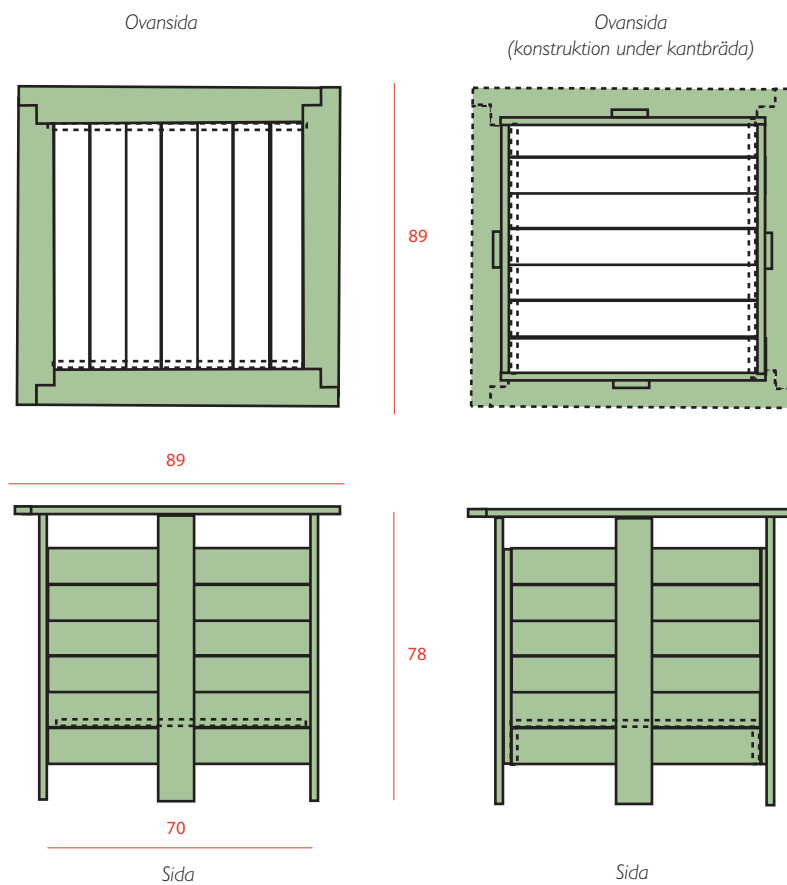

Spaljé (triumfbåge)

Skala: 1:20

Virkesdimension: 195x20 mm

En spaljé man kan gå igenom som en triumfbåge. I facken kan man ställa en kruka med någon slingrande växt t ex krasse. Krukan skuggas i sitt fack och plantan slingrar upp i ljuset och väver ihop sig med de andra. Hela spaljén blir en blomstrande vägg. Vid kortsidorna kan man plantera klängrosor, klematis eller något annat som kan blanda sig i leken.

200
(196+2+2)

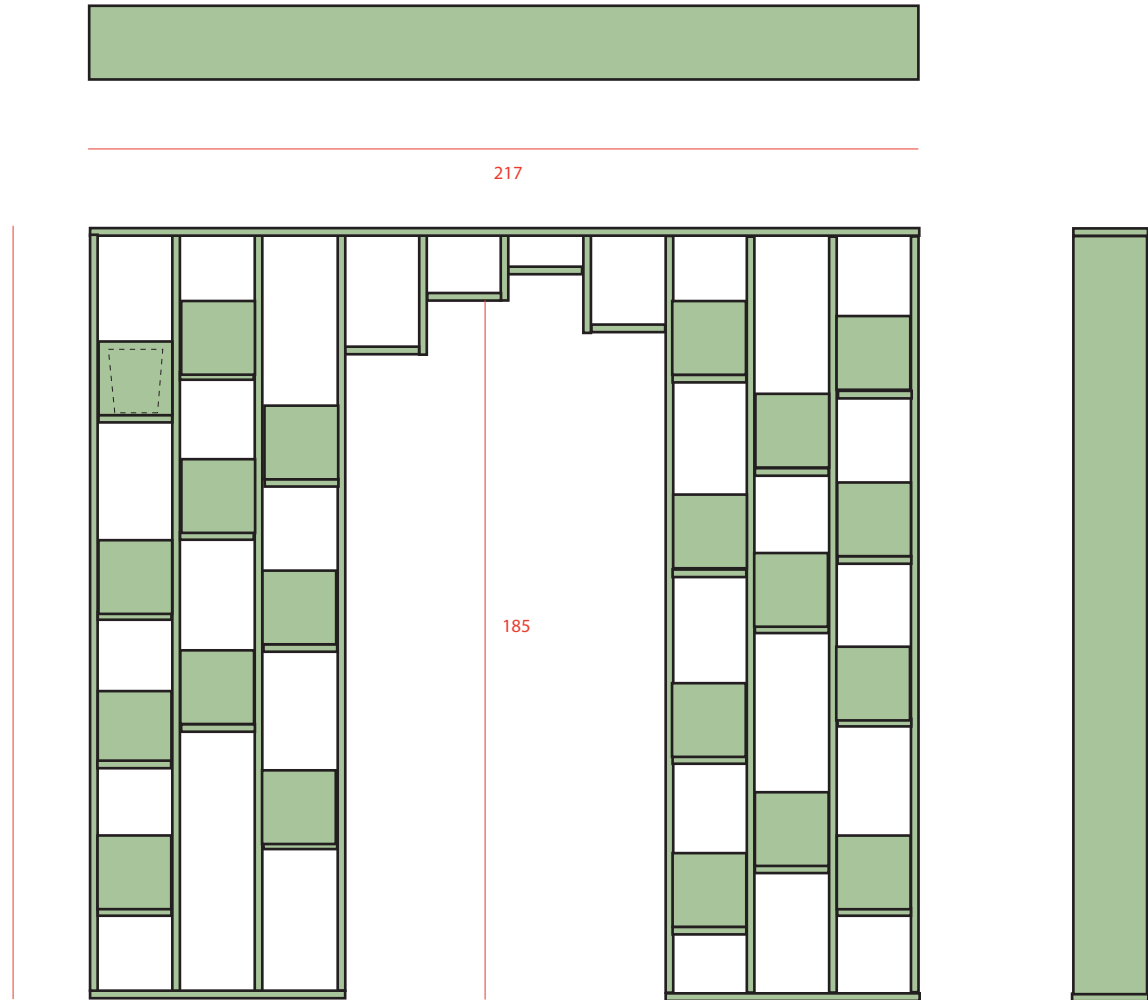

Stora odlingsbädden

Skala: 1:20
Virkesdimension: 95x20 mm

Tre lösa brädor kan flyttas från kompostdelens front.

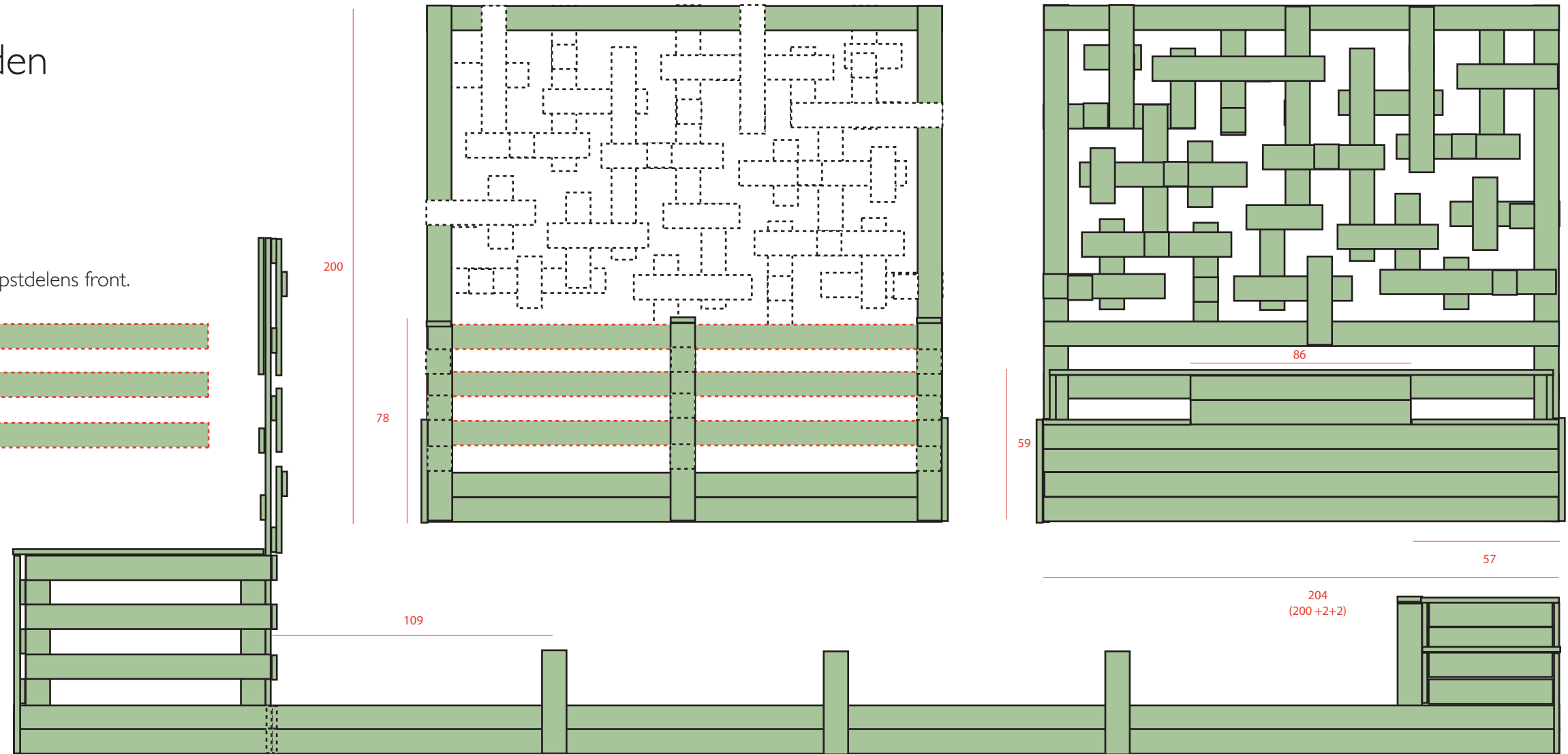
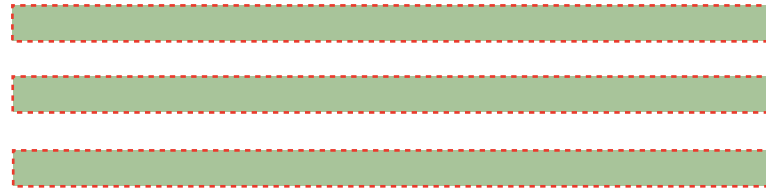

Tre lösa brädor kan läggas över odlingsbädden på stöd.

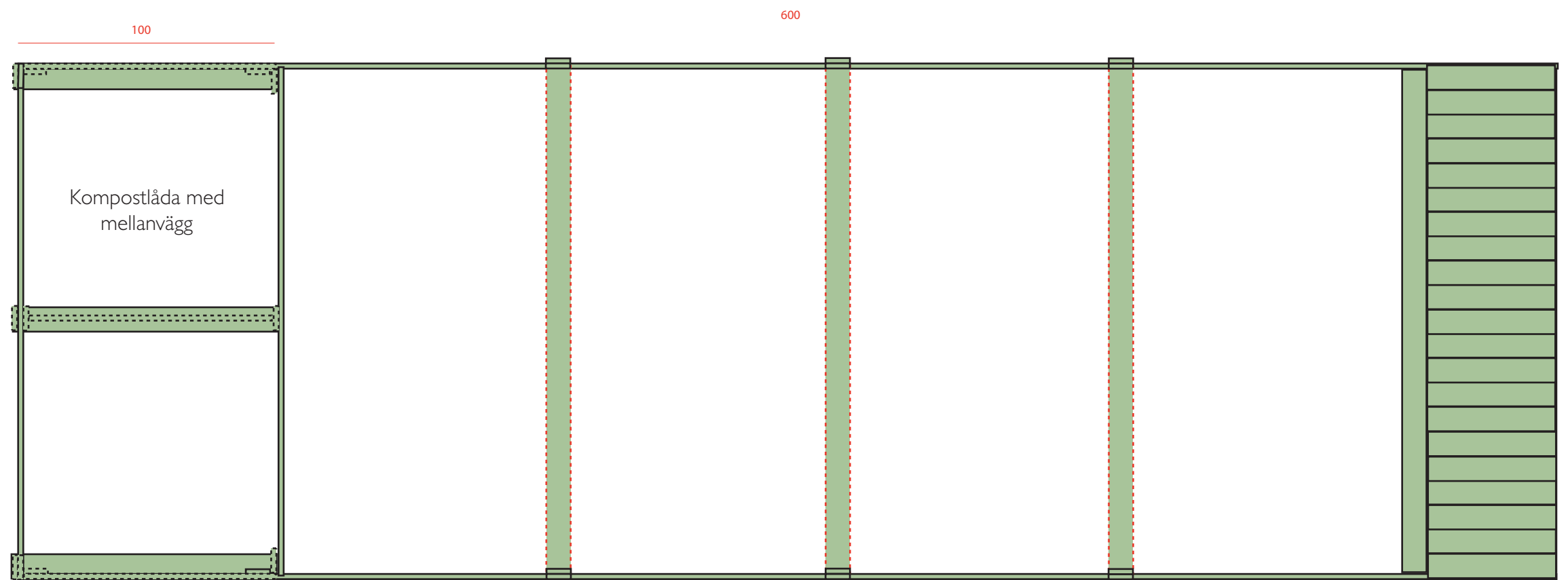
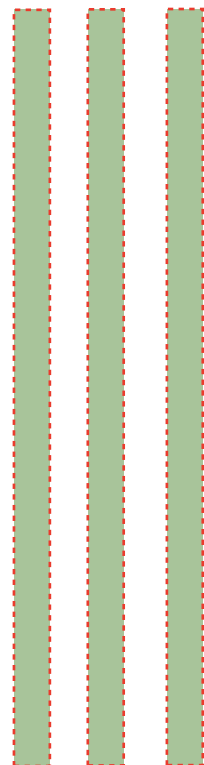

Lock
(undersidor)

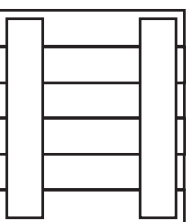
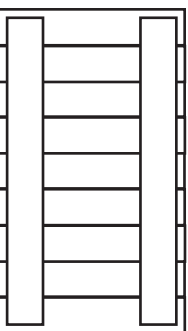
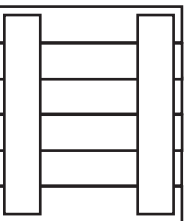

50

Torn

Skala: 1:20

Virkesdimension: 95x20 mm

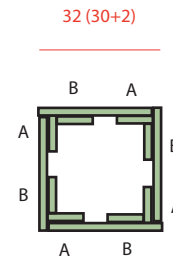
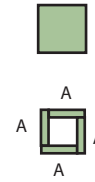
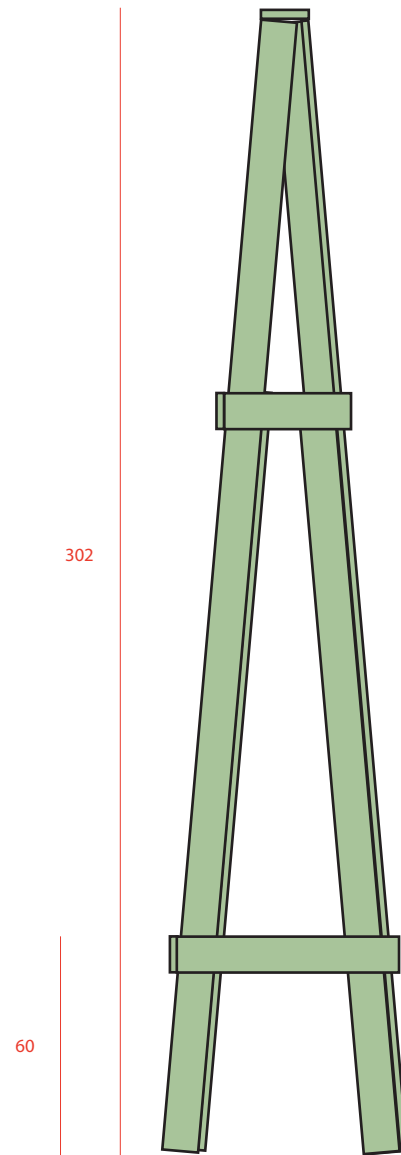

200

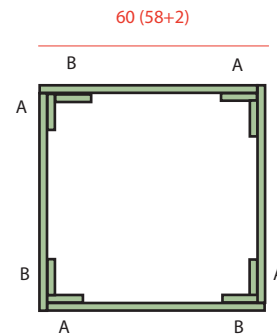

Lågt, veckat plank

Virkesdimension: 195x20 mm

